



**46 mm
Frenli
Teleskopik Ray**

46 mm Soft Close Telescopic Slide
46 телескопические направляющие с тормозом
ریل تلسکوپی با عرض 46 میلیمتر و قابلیت آرام بند

46 mm FRENLİ TELESKOPIK RAY MONTAJI

46 mm Soft Close Teleskopik Slide Assembly

1) Kasanın hazırlanması/Prepare the carcass/Подготовка ниши.

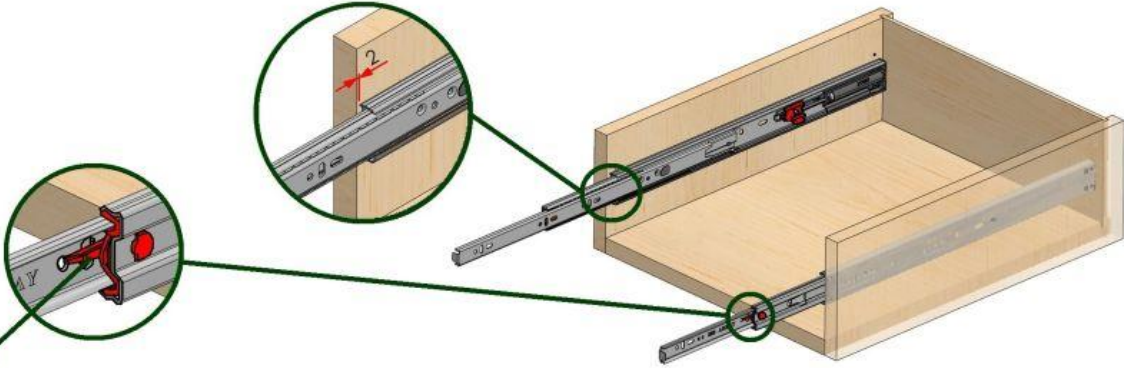

İç raydaki mandal saat yönünün tersine çevrilerek iç ray çıkarılır.
Remove inner slide by rotating clockwise the latch of inner slide.
Повернув защелку против часовой стрелки, вытащите съемную часть направляющей.

Kasaya uygun mesafede delikler açılır.
Apply appropriate holes at cabinet.
На нише просверлить отверстия на нужном расстоянии

2) Dış rayın kasaya vidalanması/ Screw outer slide to the cabinet

Прикрепление внешней направляющей к нише

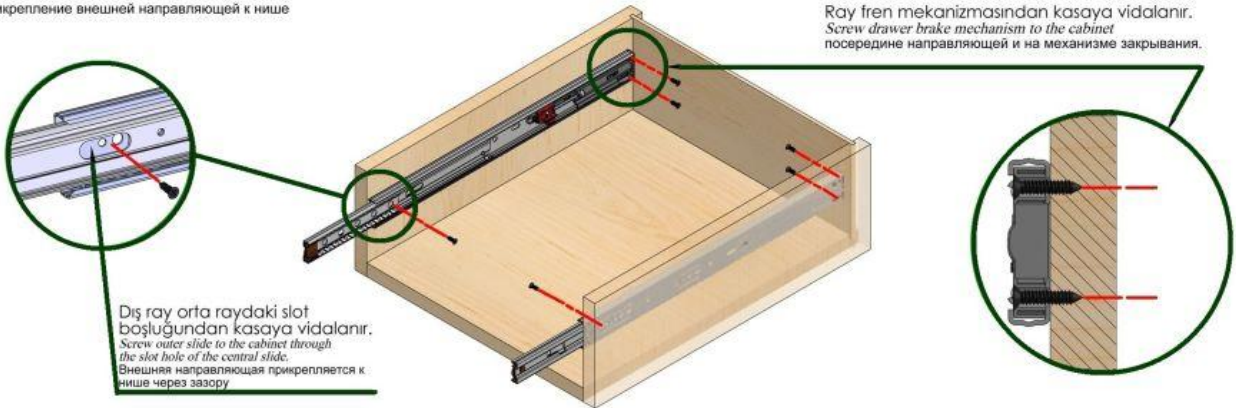

Dış ray orta raydaki slot boşluğundan kasaya vidalanır.
Screw outer slide to the cabinet through the slot hole of the central slide.
Внешняя направляющая прикрепляется к нише через зазор

Ray fren mekanizmasından kasaya vidalanır.
Screw drawer brake mechanism to the cabinet
посередине направляющей и на механизме закрывания.

3) Çekmecenin hazırlanması ve iç rayın çekmeceye vidalanması

Collimate the drawer and screw the inner slide to the drawer.
Подготовка ящика и прикрепление к нему съемной направляющей.

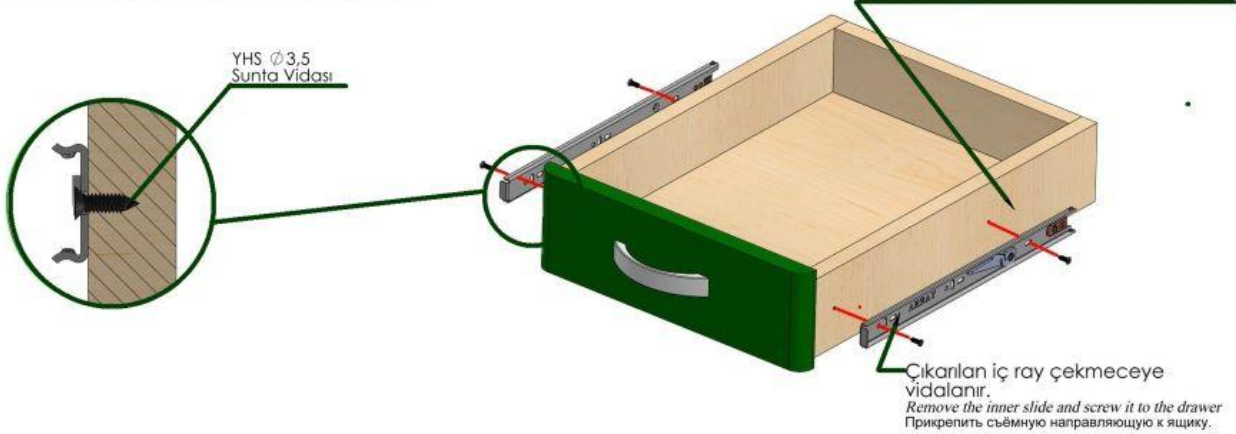

YHS Ø3,5
Sunta Vidası

Çekmeceye uygun delikler delinir.
Apply appropriate holes to the drawer
На ящике просверлить отверстия на нужном расстоянии

Çıkarılan iç ray çekmeceye vidalanır.
Remove the inner slide and screw it to the drawer
Прикрепить съемную направляющую к ящику.

4) Çekmecenin kasaya yerleştirilmesi

Place the drawer to the cabinet
Размещение ящика в нишу.

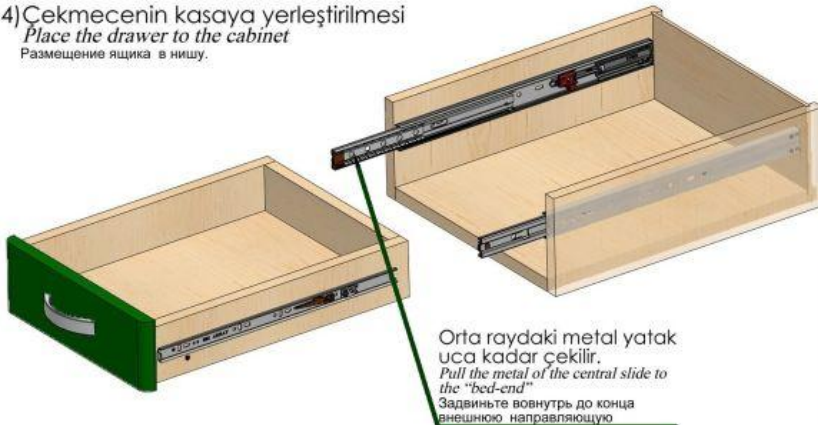

Orta raydaki metal yatak uca kadar çekilir.
Pull the metal of the central slide to the "bed-end"
Задвиньте вовнутрь до конца внешнюю направляющую

İç ray orta raydaki metal yatağa yerleştirilerek itilir.
Place the inner slide to the central slide by pushing it.
Разместите ящик на нише и закройте

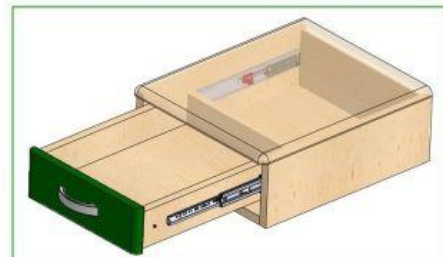

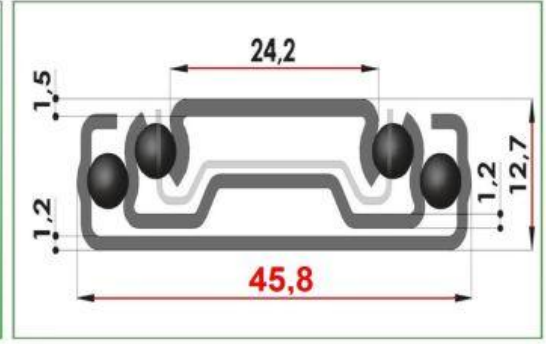
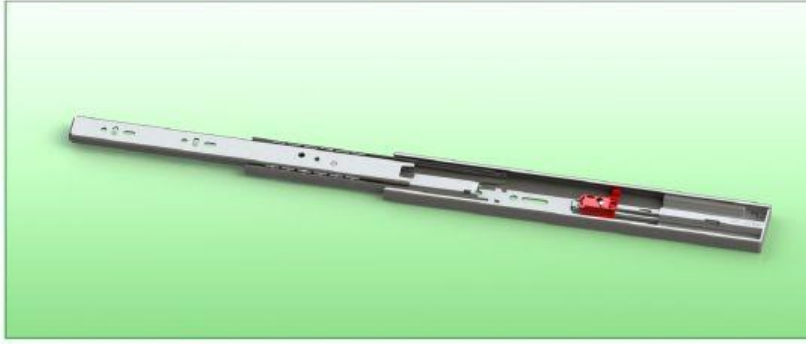

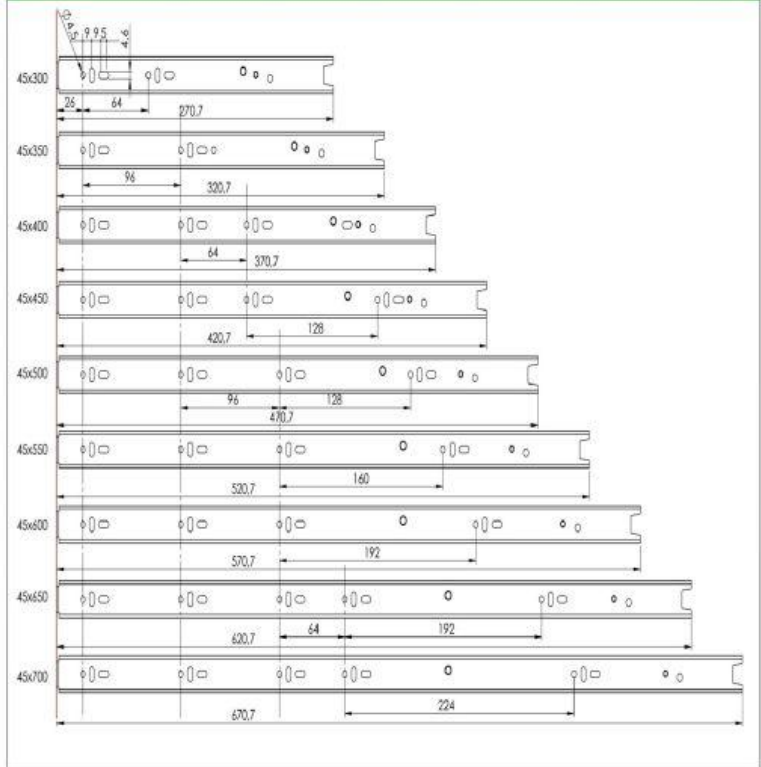

Fren Mekanizması
(Brake Mechanism)

İç Ray Vida Konumlandırma Eksenleri



Ürün Kodu (Item code) (Код продукции)	Ray Boyu (Slide Length) (Длина направляющей) mm	Çalışma Mesafesi (Working Distance) (Рабочее расстояние) mm	Taşıma Kapasitesi (Load Capacity) (Пропускная способность) kg	Kutu Ağırlığı (Box Weight) (Вес коробки) kg	Kutu Miktarı (Quantities Per Box) (Кол-во комплектов)
04.45.300.FR.00	300	252	30	10,4	12 Set
04.45.350.FR.00	350	335	30	12,3	12 Set
04.45.400.FR.00	400	385	30	14,3	12 Set
04.45.450.FR.00	450	450	30	16	12 Set
04.45.500.FR.00	500	500	30	17,8	12 Set
04.45.550.FR.00	550	550	30	19,7	12 Set
04.45.600.FR.00	600	600	30	21,3	12 Set
04.45.650.FR.00	650	650	30	23,5	12 Set
04.45.700.FR.00	700	700	30	25,2	12 Set

 Sac kalınlığı 1,5 - 1,2 - 1,2 mm'dir.
30 kg yük taşıma kapasitesi vardır.
Fren mekanizmasıyla çekmeceğiniz yavaş ve sessiz kapanır.
Teleskopik olması tam açılışını sağlar.
Ayrılabilir özelliği kolay montaj imkanı verir.
Çekmececin yerinden çıkarılmasına imkan verir.
Uzun ömürlü ve kalitelidir

 Metal thickness 1,5 - 1,2 - 1,2 mm.
Loading capacity 30kg.
Soft - Close system ensures the drawer to be closed up softly and quietly.
Telescopic feature provides slide to be fully opened.
Removable characteristic provides easy assembly facility.
Obtains drawer to be disconnected from the cage.
Durable and highly qualified.

 Толщина 1,5-1,2-1,2 мм
Грузоподъемность 30 кг
Самозакрывающаяся система обеспечивает тихому и спокойному закрытию ящика
Телескопическая функция обеспечивает слайду полное открытие
Съемная функция позволяет легкое установление
Позволяет легкое вынимание выдвижного ящика
Прочный и высококачественный

 جنسیت ورقه فلزی 1,2-1,2-1,5 میلیمتر می باشد.
دارای ظرفیت حمل بار تا 30 کیلوگرم می باشد.
دارای ویژگی بسته شدن آهسته و بی صدا در سایه مکانیزم ویژه
توسل می باشد.
لشکویی بودن آن امکان باز شدن کامل را می دهد.
دارا بودن امکان تنظیم امکان نصب راحت آن را فراهم می کند.
امکان خارج کردن مجدد کابو موجود می باشد.
با کیفیت و دارای عمر مفید بالا می باشد.



36 mm
Frenli
Teleskopik Ray

AKKAP